



Metrel MI3125/ MI3125BT

Eurotest Combo

Norsk Brukermanual

Side 2 - 25

El-nummer: MI3125BT
MI3125

8024456
8062402



Innhold

Norsk brukermanual	3
Oppstartsguide	3
Sikkerhets og funksjonsforbehold	3
Instrumentbeskrivelse – front og konnektorer	3
Instrumentbeskrivelse – Hva betyr symbolene	4
Funksjonsvelger og instrumentdisplay	6
Batteribehandling	6
Vedlikehold	7
Utskiftning av sikringer	7
Garanti og reparasjon	7
Kvikk-test guide	7
Kalibrering av måleledningene ved kontinuitetsmåling	7
Innstillinger	9
<i>Minne</i> (modell MI 3125BT)	10
<i>Dato og klokkeslett</i> (modell MI 3125BT)	10
RCD standard	11
Isc faktor	11
Ekstern fjernprobe	12
Målinger	13
Spenning og frekvens/fasesekvens	13
Isolasjonsmotstand – for test av M Ω verdien mellom lederne	15
LOW Ω test for test av motstanden i jordledere (gjennomgangstest)	16
Test av jordfeilbryter – RCD test	18
Z-Loop, feilsøyfeimpedans	20
Linjeimpedans (Z-Line – fase/null, fase/fase)	22
Jordmotstand	24
Trinn for Trinn – PC software installasjon (Kun modell 3125BT)	25

Norsk brukermanual

Oppstartsguide

Sikkerhets og funksjonsforbehold

Advarsler

- Før instrumentet tas i bruk, les da brukerveiledningen grundig gjennom, for sikker bruk av instrumentet.
-  Dette symbol på instrumentet betyr, at man skal lese brukerveiledning med spesielle forbehold.
- Hvis testutstyret blir brukt på en annen måte, enn foreskrevet i denne veiledning kan man risikere, at beskyttelsen på dette utstyr blir forringet.
- Bruk aldri instrumentet eller tilbehør til dette, hvis man har oppdaget en skade på instrumentet.
- Hvis det er røket en intern sikring, følg da instruksene i den fulle engelske brukerveiledning.
- Overvei alle kjente forbehold i forbindelse med, å unngå å få elektrisk støt.
- Ikke bruk instrumentet i forsyningssystemer med over høyere enn 550 V.
- Service og reparasjon på instrumentet må kun foretas av Elma Instruments A/S.
- Bruk kun standard tilbehør, som kommer fra Elma Instruments A/S.
- Dette instrument og tilbehør til dette er designet til en sikkerhetskategori, Kat. III 300V. hvilket betyr, at instrumentet og tilbehør kun må brukes i forsyninger, hvor det maks. er 300V mellom fase og jord.
- Instrumentet er originalt med oppladbare NiMH batterier. Disse batterier skal skiftes til samme type som ble levert med instrumentet. Bruk ikke standard alkaliene batterier mens laderen er tilsluttet instrumentet.
- Farlig spenning kan eksistere internt i instrumentet. Demonter alle testledninger, fjern strømforsyningen og sett dreieomskifteren til OFF posisjon, innen man skifter ut batteriene på instrumentet.

Instrumentbeskrivelse – front og konnektorer



1. Display
2. TEST knapp
3. Piletast (opp)
4. Piletast (ned)
5. MI3125B: MEM knapp
MI3125: CAL knapp
6. Dreieomskifter
7. Bakrunnsllys knapp
8. Tenn/slukk knapp
9. MI3125BT: Hjelp/CAL knapp
MI3125: Hjelp knapp
10. MI3125: Hjelp knapp
11. TAB knapp
12. Godkjennelsesindikator
13. Feilindikator.

1. Kontakt for testledninger
2. Deksel
3. Lade kontakt
4. MI3125B: USB konnektor
5. RS232 seriell konnektor

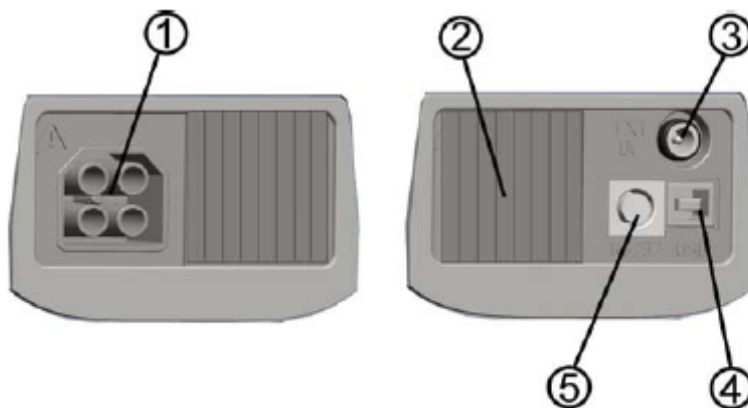









(picture of MI 3125B)

Note! Den modell vi fører er type: Metrel MI3125 og MI3125BT

Instrumentbeskrivelse – Hva betyr symbolene

Online spenning og output visning	
	Online spenning vises sammen med testlednings indikering. Alle tre testledningene er brukt til valgte måling.
	Online spenning vises sammen med testlednings indikering. L (fase) og N (null) testledningene er brukt til denne måling.
	L (fase) og PE (jord) er de aktive testledningene. N (null) skal også monteres for korrekt input spenning.
	L (fase) – N (null) polaritet er endret.
	Motstanden i testledningene for kontinuitetsmålingen, er ikke kalibrert.
	Motstanden i testledningene for kontinuitetsmålingen er korrekt kalibrert.
Beskjed felt – batteristatus	
	Batterikapasitets indikering
	Lav batteri. Batteriet er for svakt til, å garantere korrekt måleresultat. Skift ut eller lad opp batteriene.
	Ladning er i gang. (Hvis strømforsyningen er tilsluttet).
Beskjed felt – måle advarsler/beskjeder	
	Advarsel! Høy spenning er tilført testledningene.
	Advarsel! Fasespenning på PE lederen. Stopp alle målinger omgående og eliminer feilen innen, man fortsetter.
	Måling er i gang. Ta forbehold for eventuelle viste advarsler.
	Måling kan etter uføres etter, at det er Trykket på TEST knappen. Ta forbehold om eventuelle viste advarsler, etter målingen er påbegynt.

	Måling forhindret. Overvei alle viste advarsler og kontroller online spenningen.
	Resultater kan nå lagres.
	Høy elektrisk strøm er oppdaget under målingen. Måleresultater kan være beskadiget.
	RCD er koblet under en igangsatt måling. Utløsestrømmen kan være overskredet, som følge av en lekkasjestrøm på PE-lederen.
	Instrumentet er overopphetet. Temperaturen på de interne komponenter, har nådd sitt maksimum. Måling er forhindret, inntil instrumentet igjen, er nådd en normaltemperatur.
	Høy motstand til jord for testledningene. Resultatet kan være svekket (MI3125B)
Resultatfelt	
	Måleresultatet er godkjent og innenfor grensen.
	Måleresultatet er feil og utenfor grensen.
	Målingen er avbrutt. Følg viste advarsler og beskjeder.
Lydadvarsler	
Vedvarende lyd	Advarsel! Det er farlig spenning på PE-lederen til stede.

Funksjonsvelger og instrumentdisplay



(picture of MI 3125B)

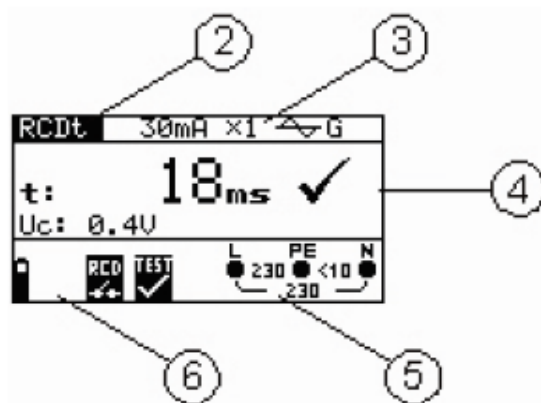

Beskrivelse

1. Funksjonsknapp.
2. Funksjons og underfunksjons navn.
3. Måleparameter og grenseverdier.
4. Resultatfelt:
I dette feltet er hoved og underresultater, sammen med Godkjent/feil visninger.
5. Online spenninger og output visning.
6. Beskjedfelt
I dette felt vises batteristatus og advarsler/beskjeder relatert til den aktuelle måling.

Batteribehandling

- Etter utskifting av batterier, er det viktig, at man demonterer alle testledninger tilknyttet instrumentet, innen man åpner batteridekslet.
- I-sett alle batterier korrekt. Kontroller polariteten. Hvis batteriene ikke er i-satt korrekt fungerer instrumentet ikke.
- Hvis ikke instrumentet Brukes over en lengre periode, fjernes alle batterier, for å beskytte instrumentet imot lekkasje.
- Alminnelige alkaliene eller oppladbare Ni-MH batterier (str. AA) kan brukes til forsyning av instrumentet.
Lad aldri på alminnelige alkaliene batterier. Batteriene vil begynne å lade opp, så snart strømforsyningen er montert i instrumentet. Den innebygde beskyttelseskretsen kontrollerer lade prosedyren.



Note! Bruk kun strømforsyning levert fra leverandøren eller Elma Instruments A/S.

Vedlikehold

Utskiftning av sikringer

Sikring:

0,315A/250V, 20 x 5mm

Advarsler:

- Fjern alle testledninger fra instrumentet og slå det av, innen man åpner batteridekslet. Det kan være farlig spenning på instrumentet.
- I tilfelle av, at en sikring er røket, følg da denne brukerveiledning for utskiftning av sikring.
- Skift sikringen med nøyaktig samme type. Annen type kan forringe sikkerheten på instrumentet og forringe beskyttelse av brukeren.

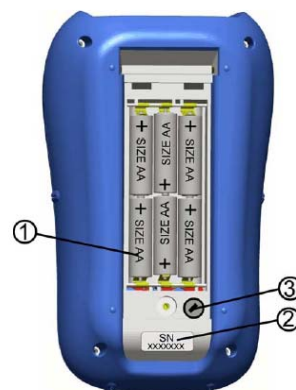

Garanti og reparasjon

Kontakt da Elma Instruments AS på 22 10 42 70.

Kvikk-test guide

Kalibrering av måleledningene ved kontinuitetsmåling

Start av tester:

1. Trykk på PÅ/AV knappen.
2. Tilkobl testkabelen til instrumentet.

① Trinn

- Velg "kontinuitet" funksjonen (R LOWΩ eller KONTINUITET*) med funksjonsknappen først. Følgende display vises.

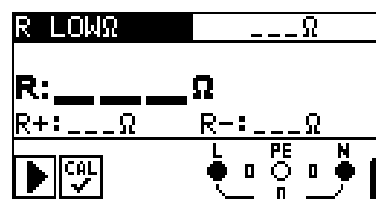

② Trinn

- Kortslutt testledningene, som vist.

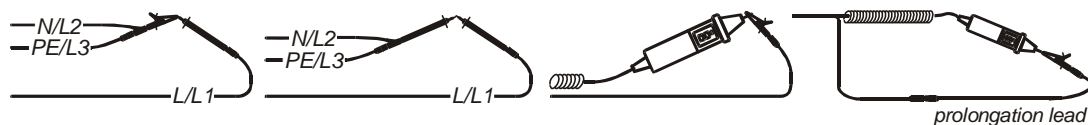

③ Trinn

- Trykk på TEST knappen i forbindelse med utførelsen av en måling. Et resultat, så tett på 0.00Ω vises i displayet.

④ Trinn

- Trykk på CAL knappen. Etter utførelse av Trinn 2 & 3 vil $0,00 \Omega$ bli vist i displayet. Hvis kalibreringen er utført med suksess, vil **CAL** bli vist i R LOW Ω og KONTINUITET* menyen. Se nedenstående.

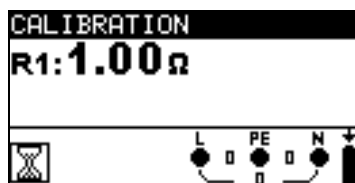

Målt verdi, som skal kalibreres.

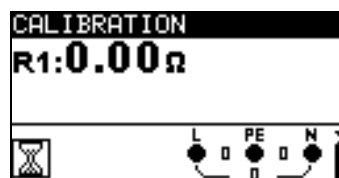

Avlesning av kalibrert verdi er nå 0.00Ω .

Innstillinger

I denne menyen settes innstillinger, måleparametere og grenseverdier til Initial (fabrikk) innstillinger.

```

INITIAL SETTINGS
Contrast, COM Port,
Language, Function
Parameters, Isc/Z
factor, RCD standard
will be set to
default.
  
```

Figur 0.1: Fabrikk innstillinger

Knapper:

TEST	Gjenoppretter standardinnstillingene.
Funksjon velgere	Avslutter tilbake til hovedsiden og funksjonsmenyen uten endringer.

Advarsel:

- ❑ Tilpassede innstillinger vil gå tapt når dette alternativet brukes!
- ❑ Hvis batteriene fjernes for mer enn ett minutt, vil endrede innstillinger settes til standardoppsett.

Standardoppsettet er listet opp nedenfor:

* Modell MI 3125BT

Instrument innstilling	Standard verdi
Kontrast	Som definert og lagret av justering prosedyre
Isc faktor	1.00
RCD standarder	EN 61008 / EN 61009
Språk	Engelsk (Norsk kan velges)
Funksjon Sub-funksjon	Parametere / grenseverdi
JORD RE*	Ingen grense
R ISO (Isolasjonsresistanse)	Ingen grense Utest = 500 V
Lav Ohm Resistanse	
R LOWΩ	Ingen grense
KONTINUITET*	Ingen grense
Z - LINE	Sikring type: ingen valgt
Z - LOOP	Sikring type: ingen valgt
Zs _{rcd}	Sikring type: ingen valgt
RCD	RCD t Nominell differensial strøm: I _{ΔN} =30 mA RCD type: G Test gjeldende start polaritet:  (0°) Grense berørings spenning: 50 V Gjeldende multiplikator: ×1

Note: Opprinnelige innstillinger kan hentes frem dersom TAB-tasten holdes inne mens instrumentet slås på.

Minne (modell MI 3125BT)

I denne menyen kan de lagrede dataene kan hentes frem og slettet. Se kapittel 6 databehandling for mer informasjon.

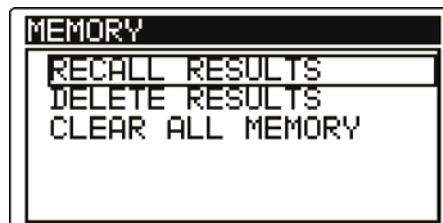

Figur 0.2: Minne opsjons

Knapper:

OPP / NED	Velger alternativ.
TEST	Legger inn valgte alternativet.
Funksjon velgere	Avslutter tilbake til hovedsiden og funksjonsmenyen.

Dato og klokkeslett (modell MI 3125BT)

I denne menyen settes dato og klokkeslett.



Figur 0.3: Stille dato og klokkeslett

Knapper:

TAB	Velger feltet som skal endres.
OPP / NED	Modifiserer valgt felt.
TEST	Bekrefter nye oppsett og avslutter.
Funksjon velgere	Avslutter tilbake til hovedsiden og funksjonsmenyen.

Advarsel:

Hvis batteriene fjernes for mer enn ett minutt, vil innstilt tid og dato settes til standardinnstilling.

RCD standard

I denne menyen settes standarden for RCD testen.

NB!! For Norge benyttes standarden EN61008/EN61009

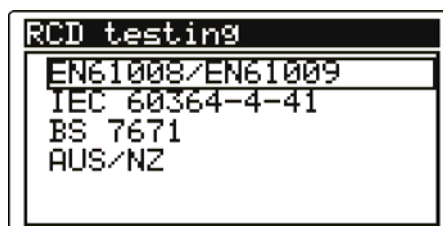

Figur 0.4: Valg av RCD test standard

Knapper:

OPP / NED	Valgt standard.
TEST	Bekrefter valgt standard.
Funksjon velgere	Avslutter tilbake til hovedsiden og funksjonsmenyen.

Isc faktor

I denne menyen settes ISC faktor for kalkulasjon av kortslutningsstrøm i Z-LINE og Z-loop.

0,76 for IT-Nett med jordfeilbryter og TN-Nett
0,38 for IT-Nett uten jordfeilbryter

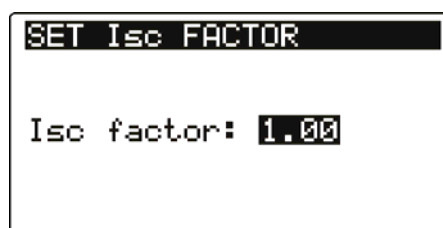

Figur 0.5: Valg av ISC faktor

Knapper:

OPP / NED	Sett Isc faktor.
TEST	Bekreft Isc faktor.
Funksjon velgere	Avslutter tilbake til hovedsiden og funksjonsmenyen.

Kortslutningsstrøm ISC i forsyningsnettet er viktig for valg eller verifikasjon av beskyttende effektbrytere, sikringer, jordfeilbrytere. Standardverdien på ISC faktor er 1,00. Verdien bør settes i henhold til lokale regulativet. Valget for justering av ISC faktoren er 0,20 til 3,00.

Ekstern fjernprobe

Støtte for eksterne fjernprobe kan slås av / på i denne menyen..

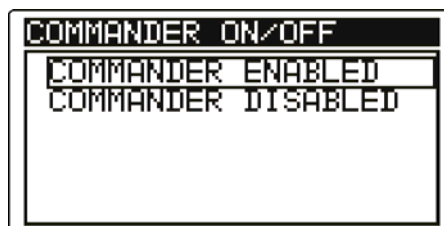

Figur 0.6: Valg av ekstern fjernprobe

Keys:

OPP / NED	Velger fjernprobe alternativ.
TEST	Bekreft valgt opsjon.
Funksjon velgere	Avslutter tilbake til hovedsiden og funksjonsmenyen.

Målinger

Spenning og frekvens/fasesekvens

AC spenningsmålinger og frekvensmålinger samt fasesekvens

- Viser spenning mellom L-N, L-PE og N-PE på én gang.
- Verdier viser i real-tid.
- Systemet kan også brukes på 3-faset systemer, med visning av spenning mellom fasene.
- Fasesekvens skal kontrolleres på 3-faset systemer.
- Systemet viser verdi, som f.eks. 1,2,3 eller 2,1,3, som relaterer til den grønne, blå og sorte testledning, for visning av rotasjon.

① Sett funksjon

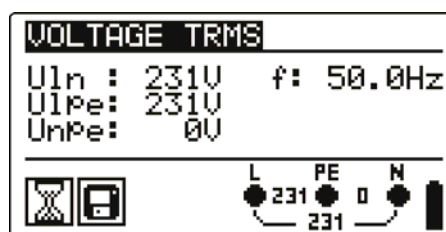
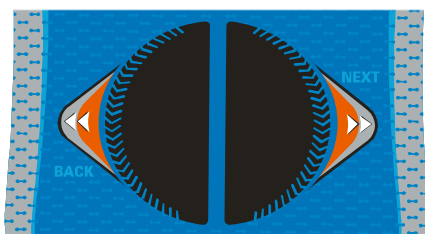

② Forbindelsesdiagram

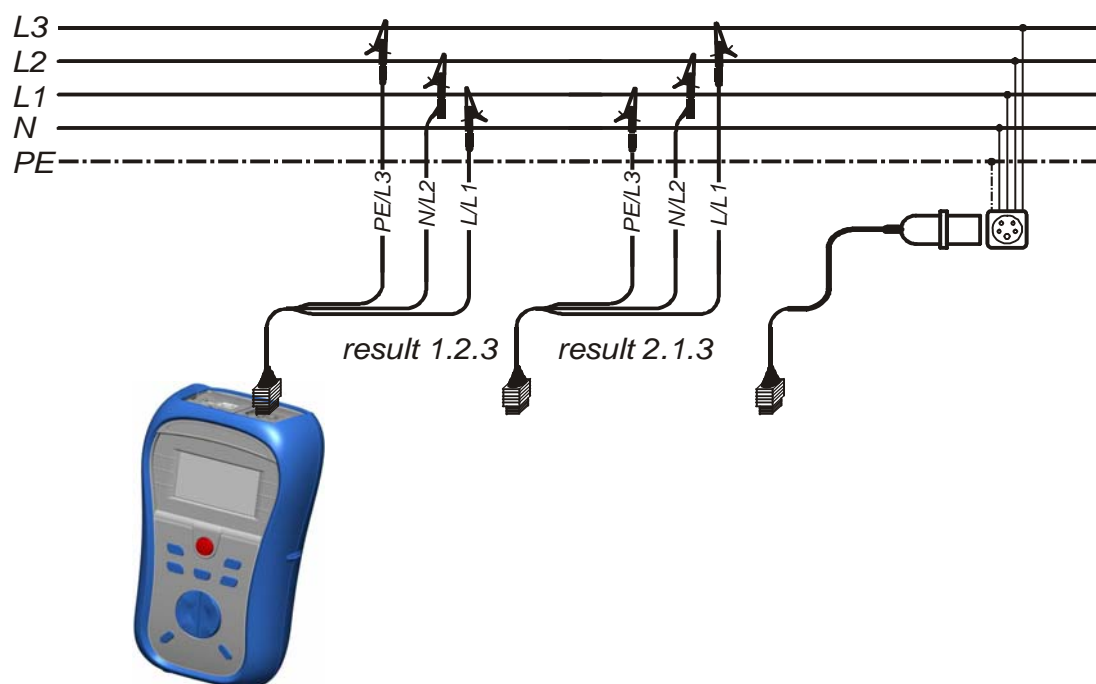

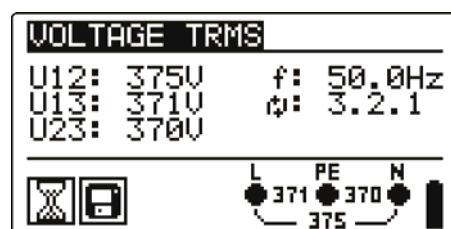
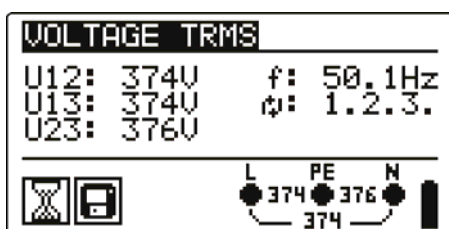
3 Se resultater**Viste resultater:**

- UI(1)-n(2): Spenning imellom fase og null ledere (eller mellom fasene L1 og L2)
- UI(1)-pe(3): Spenning imellom fase og beskyttelsesledere (eller mellom fasene L1 og L3)
- Un(2)-pe(3): Spenning imellom null og beskyttelsesledere (eller mellom fasene L2 og L3)
- 1.2.3: Korrekt retning – rotering med uret,
- 3.2.1: Feil retning – rotering mot uret,
- f: frekvens

Isolasjonsmotstand – for test av MΩ verdien mellom lederne

- Testspenninger kan velges fra 50V til 1000V DC.
- Valgbare grenser kan Settes på skjermen, for hurtig evaluering av resultater.

① Sett funksjon

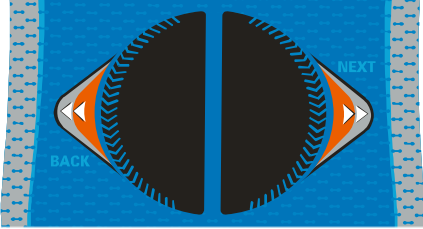

② Sett parametre og grenser

- Nominell testspenning (50 VDC ÷ 1000 VDC)
- Lav grense for motstand Ω, setter grenser fra 0.01 MΩ ÷ 200 MΩ

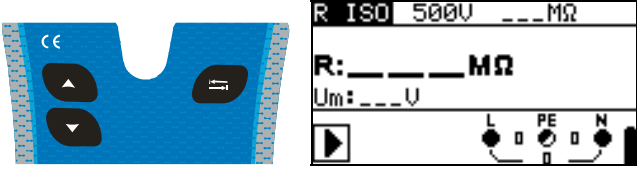

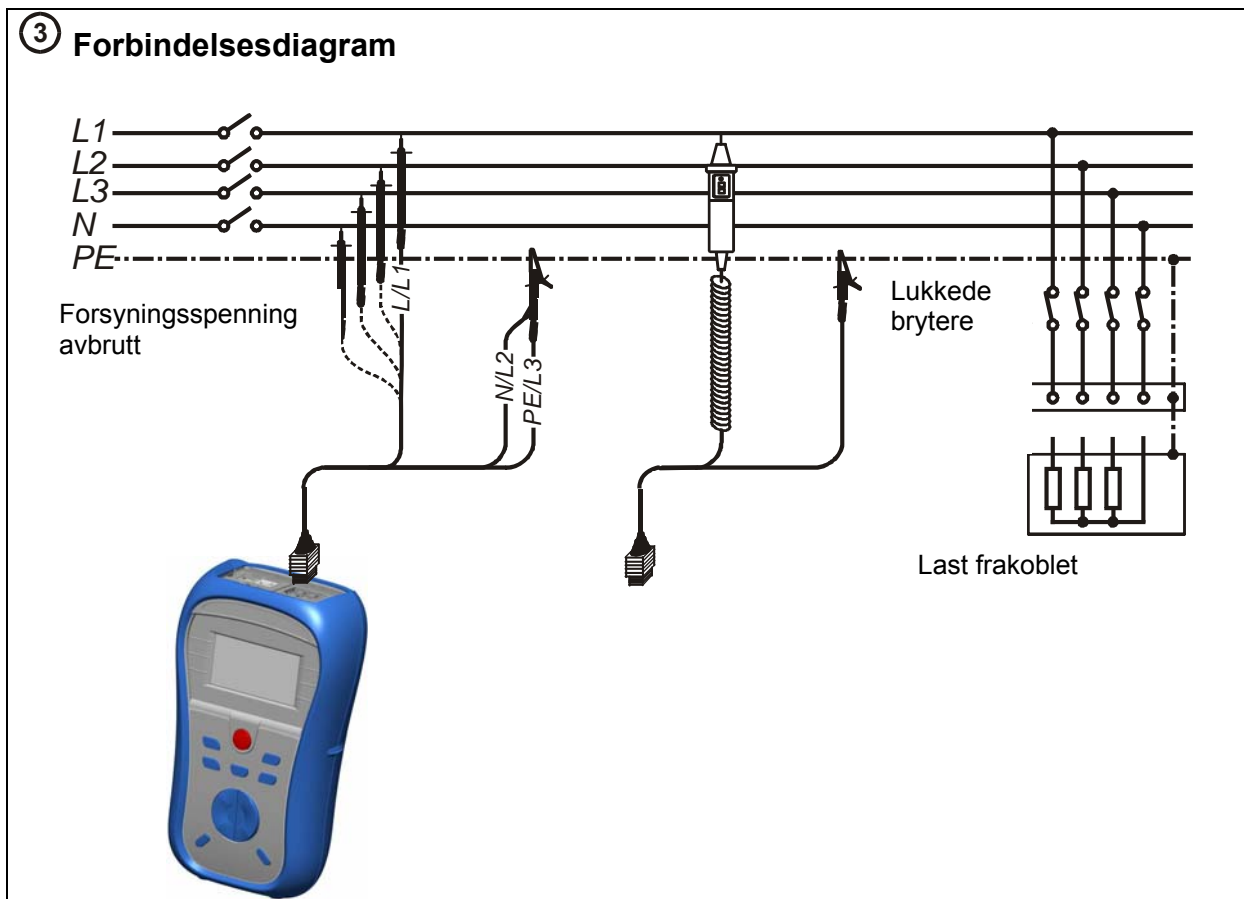

④ Trykk og hold  knappen nede, inntil resultatene har stabilisert seg.

⑤ Se resultater

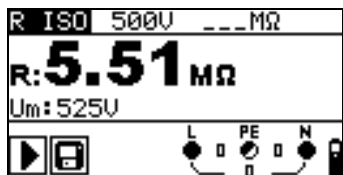

Viste resultater:

R: Isolasjonsmotstand

Um: Instrument testspenning

LOW Ω test for test av motstanden i jordledere (gjennomgangstest)

R low Ω :

- 200mA gjennomgangstest
- Polariteten byttes (+/-) automatisk under testen (resultatene vises på displayet).
-

Gjennomgang :

- Lavere strøm, som kontinuerlig tester systemet.
- Brukes til test av induserende systemer (f.eks. motorviklinger m.m.).

① Sett funksjon

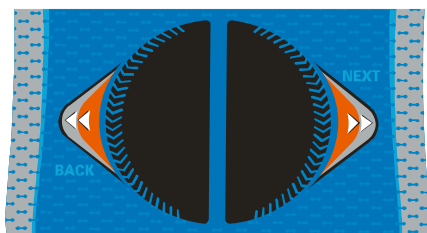

② Sett underfunksjon

- R LOW Ω
- Gjennomgang*

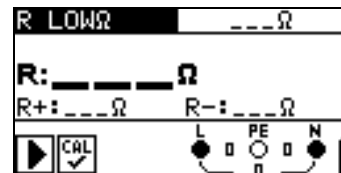
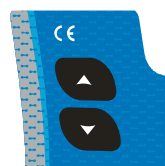

③ Sett parametre og grenser

- Høy grense motstand Ω , grenser Settes fra 0.1 Ω ÷ 20.0 Ω

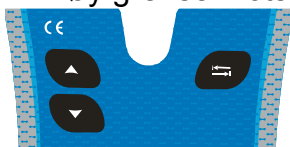

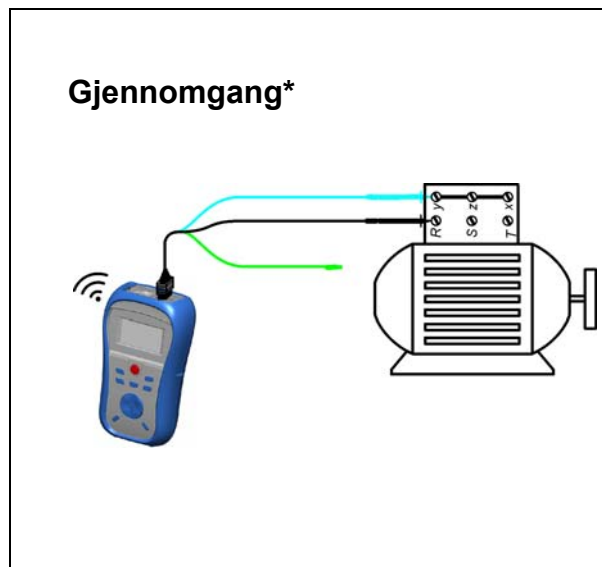
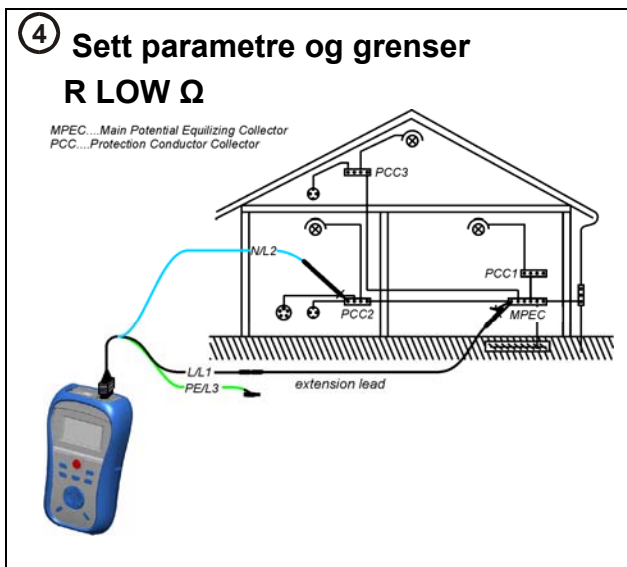



5
R LOW Ω :

Trykk på  knappen

Gjennomgang*:

Trykk på  knappen for å starte

Trykk på  knappen for å stoppe

6 Se resultater
R LOW Ω

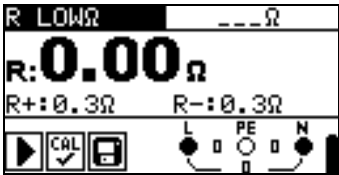

Viste resultater:
R: Hovedresultater for Ω verdien
R+: Ω verdien for den positive L terminal
R-: Ω verdien for den negative L terminal

Gjennomgang*

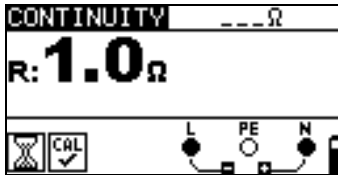

Viste resultater:
R: Hovedresultat for motstandsverdien

Test av jordfeilbryter – RCD test

Det finnes tre funksjoner for test av jordfeilbryter.

Metrel MI3125 / MI3125BT tester alle jordfeilbrytere korrekt ihht. NEK 400.

Denne metoden består av 4 tester.

3 stk. testinger av tiden (RCD tid) og 1 test av strømmen (RCD I) også kalt rampefunksjonen). Disse testene er vist under punkt 3 herunder.

Uc:

- Berøringsspenningen på utsatte deler maks. 50V

RCD tid:

- Tiden jordfeilbryteren bruker for å løse ut.
- Strømmen kan ganges med $x\frac{1}{2}$, $x1$, $x2$ og $x5$. **(Bruk kun $x1$, se punkt 3)**

RCD I:

- Jordfeilbryter – rampetest.
- Jordfeilbryteren øker langsomt utkoblingsstrømmen, for å finne den laveste strømmen, hvorpå jordfeilbryteren løser ut.

AUTO:

- Funksjonen Brukes ikke etter danske standarder.

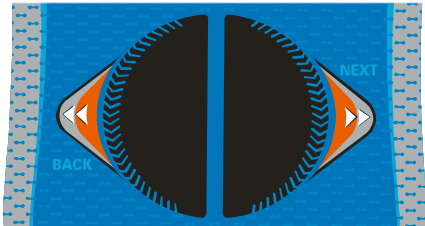
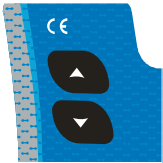
<p>① Sett funksjon</p> 	<p>② Sett underfunksjon</p> <ul style="list-style-type: none"><input type="checkbox"/> Uc<input type="checkbox"/> RCD t<input type="checkbox"/> RCD I<input type="checkbox"/> AUTO 
--	---

③ Sett parametre og grenser

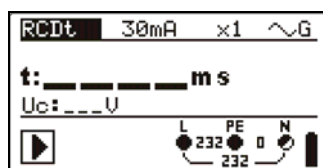
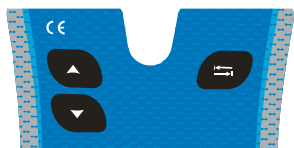

- ❑ Berøringsspenning (25 V, 50 V)
- ❑ Nominell brytestrøm (10 mA ÷ 1000 mA)
- ❑ Gangefunksjon (x1) for teststrømmen
- ❑ RCD type [**G**], [**S**], teststrøm sinuskurve + startpolaritet [\sim , \sim , \sim , \sim , \sim , \sim *, \sim *].
- * Kun MI 3125BT

Elma Instruments anbefalte måleprosedyre for RCD (jordfeilbryter test):

- ❑ **Tilboble** testkabel til instrumentet
- ❑ **Tilboble** testledninger til det testede emne
- ❑ Trykk på **TEST** knappen etter hver innkobling av Jordfeilbryter
- ❑ Test ved $1 \times I_{\Delta N}$, 0° - \sim . – **FOR TEST AV UTLØSER TID.**
Eller:
- ❑ Test ved I_{Δ} , 0° - \sim . – **FOR TEST AV UTLØSER TID OG STRØM.**
- ❑ Etter hver utført måling – Lagres resultatet

④ Forbindelsesdiagram

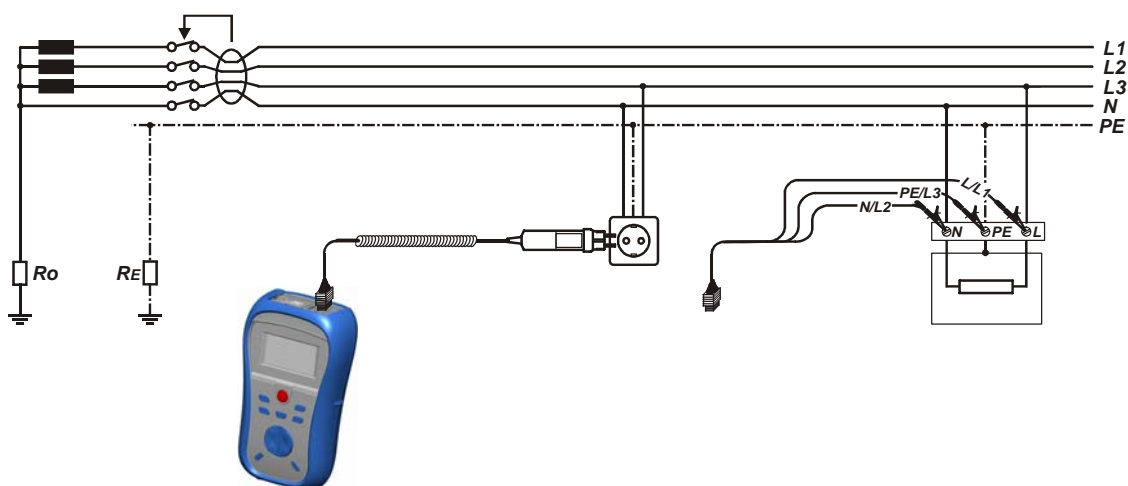

Note! Hvis man skal teste jordfeilbryter korrekt, skal ledningene fra instrumentet tilkobles på følgende måte:

- Sort:** Skal tilkobles til L1 på utgangssiden av jordfeilbryteren
- Blå:** Skal tilkobles til L1 (N) på utgangssiden av jordfeilbryteren
- Grøn:** Skal tilkobles til PE leder.

5 Trykk på  knappen

6 Se resultater

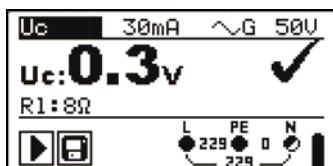

Viste resultater:
Uc: Berøringsspenning
RL: Feilsløfemotstand

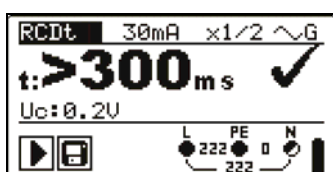

Viste resultater:
t: Utkoblingstid
Uc: Berøringsspenning

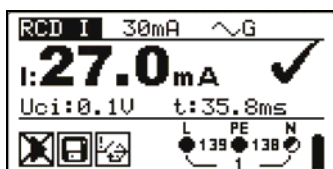

Viste resultater:
IΔ: Utkoblingsstrøm
Uci: Berøringsspenning ved IΔ
tI: Utkoblingstid

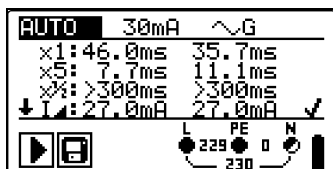

Viste resultater:
Uc: Berøringsspenning
x1, x5, x1/2: Utkoblingstider
IΔ: Utkoblingsstrøm

Z-Loop, feilsløfeimpedans

Z-Loop:

- Looptest med Høy strøm.
- Hurtig og effektiv test for systemer uten jordfeilbryterbeskyttelse (RCD).

Zs rcd:

- Looptest med lav strøm. Måler gjennom en feil uten at RCD kobler ut. Kan Brukes til, å måle jordspydets overgangsmotstand til jord på TN-Nett.
- Mange tester utført over en lengre periode for bedre nøyaktighet
- Garantert at jordfeilbryteren ikke kobler

① Sett funksjon

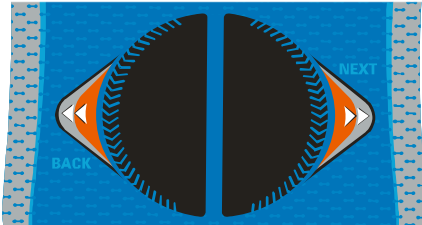

② Sett underfunksjon

- Zloop
- Zs rcd

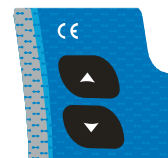

③ Sett parametre og grenser for kontroll av Ikmin
Zloop

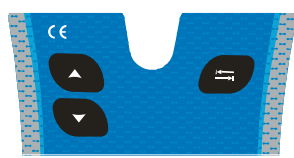

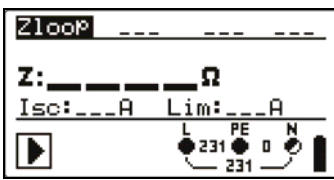

- Sikringstype (--- setter limit OFF, NV, gG, B, C, K, D)
- Sikringsstørrelse (0.5 A ÷ 1250 A)
- Tillatt utkoblingstid for sikringen (35 ms, 0.1 s, 0.2 s, 0.4 s, 5 s)

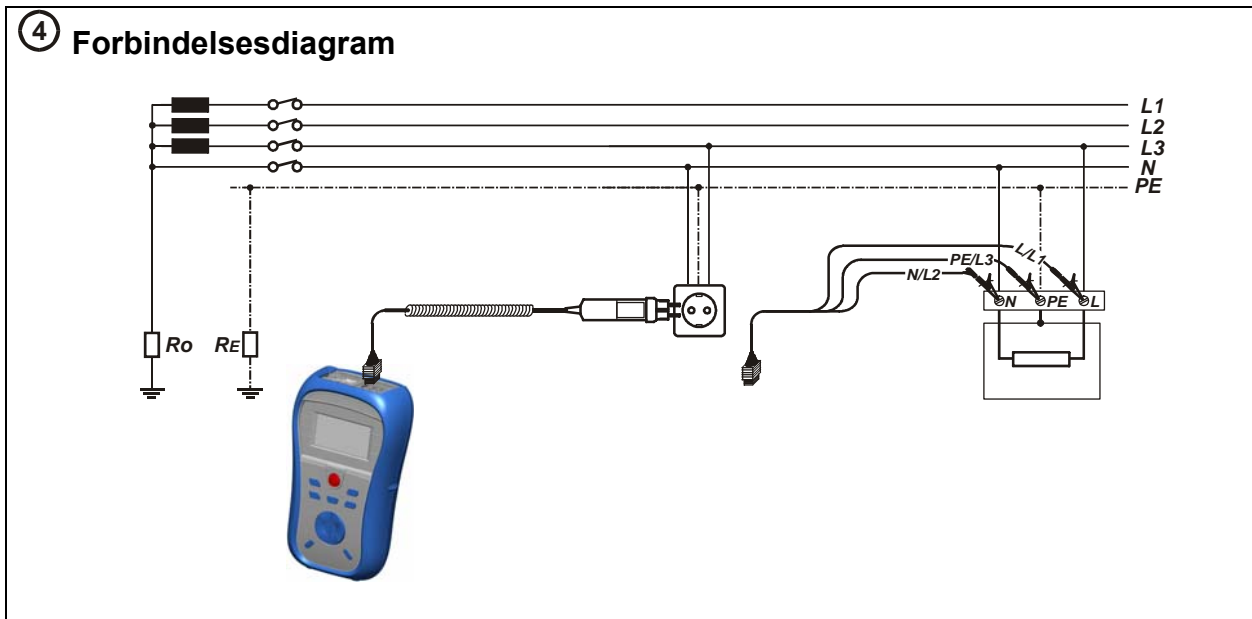

⑤ Trykk på  knappen

⑥ Se resultater

Zloop

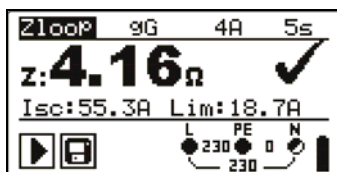

Viste resultater:

Z: Feilsløyfemotstand

Isc: Prospektiv feilstrøm

Lim: Grenseverdi for maks loop impedans

Zs rcd

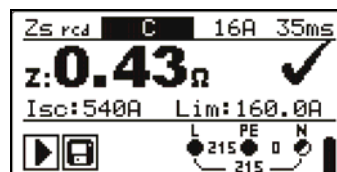

Viste resultater:

Z: Feilsløyfemotstand

Isc: Potensiell feilstrøm

Lim: Grenseverdi for maks loop impedans

Linjeimpedans (Z-Line – fase/null, fase/fase)

- Brukes til test mellom 2 faser eller mellom fase og null.

① Sett funksjon

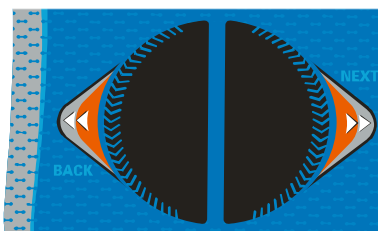

② Sett parametre og grenser

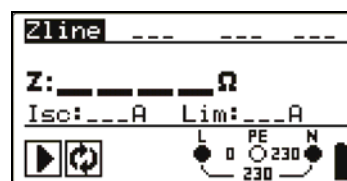
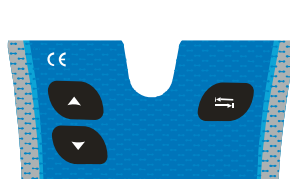

- Sikringstype (Sett grense: OFF, NV, gG, B, C, K, D)
- Sikringsstørrelse (0.5 A ÷ 1250 A)
- Tillatt utkoblingstid for sikringen (35 ms, 0.1 s, 0.2 s, 0.4 s, 5 s)

NB!!!

ISC faktor settes til 0,76 ved måling på IT-Nett med jordfeilbryter og TN/TT-Nett og 0,38 på IT-Nett uten jordfeilbryter.

Ved måling av Z-Line direkte på 400V benyttes 3 leder ledningssett hvorpå leder grønn og blå kobles i sammen og settes på en fase og den sorte på den andre fase.

Ved test av jordfeilbryter flyttes den grønne og blå leder til jord.

Ved måling av høyere kortslutningsstrømmer over 3 - 4 KWA må man i de fleste tilfeller benytte et kortslutningsadapter fra Metrel A1143 som måler opp til 100 KWA

③ Forbindelsesdiagram

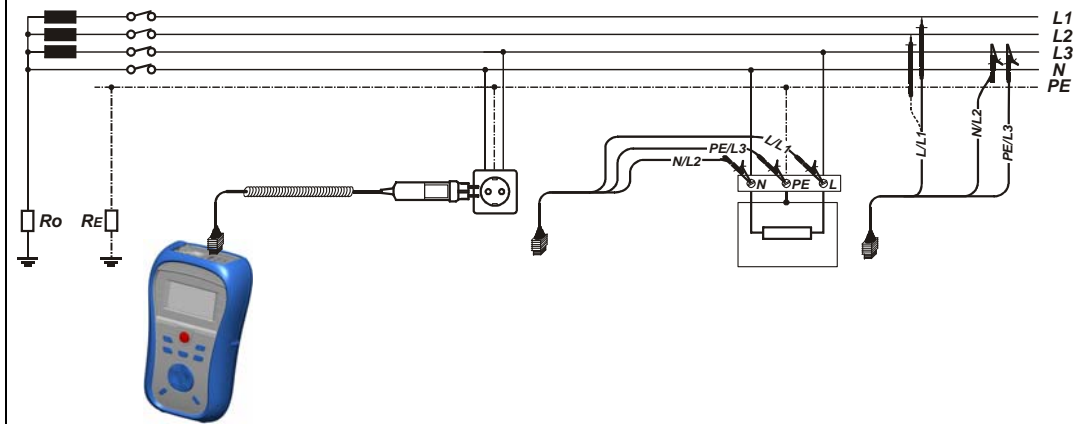

④ Trykk på  knappen

⑤ Se resultater

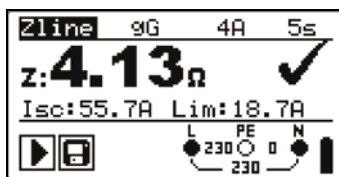

Viste resultater:

Z: Linjeimpedans

Isc: Potensiell feilstrøm

Lim: Grenseverdi for maks loop impedans

$$Ik_{3F} = Ik_{2F} / (\sqrt{3}/2) = Ik_{2F} \times 1,15$$

Jordmotstand

- Hovedjordforbindelser, lyssystemer, supplerende utjevningsforbindelser m.m. kan testes ved hjelp av denne test.

① Sett funksjon

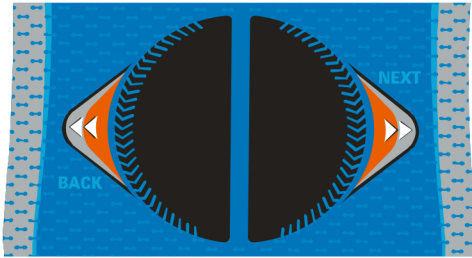

② Sett parametre og grenser

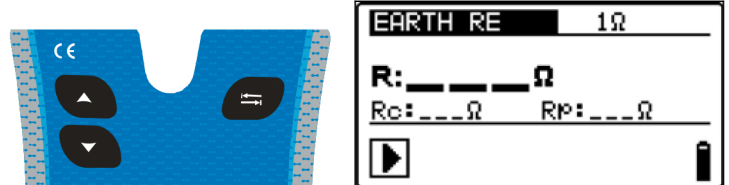

- Høy grense motstand Ω , grenser kan Settes fra $1 \Omega \div 5 \text{ k}\Omega$

③ Forbindelsesdiagram

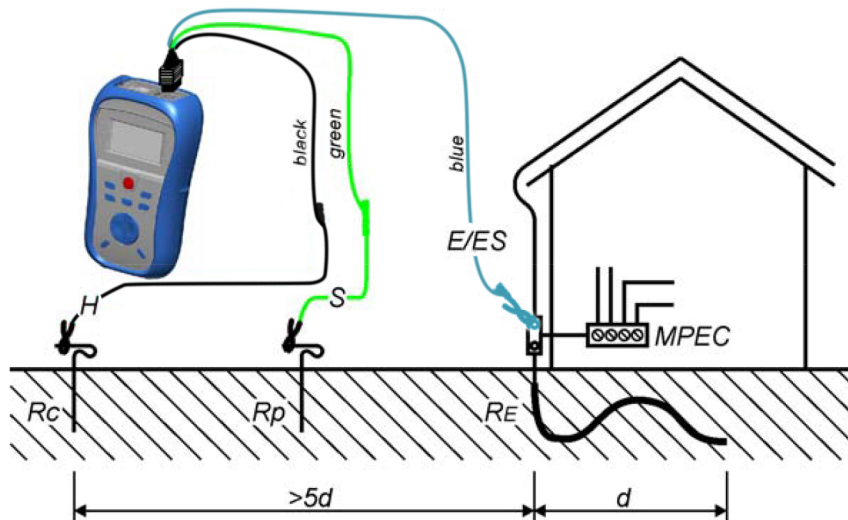

④ Trykk på knappen

⑤ Se resultater



Viste resultater:

- R:** Jordmotstand,
- Rp:** Motstand for S (potensial) probe,
- Rc:** Motstand for H (strøm) probe.

Trinn for Trinn – PC software installasjon (Kun modell 3125BT)

Eurolink PRO & Eurolink PRO Plus.

1. Sett inn den medfølgende CD-Rom i din computer.
2. Software skal nå helst automatisk starte. Hvis ikke, dobbelklikk da på CD-Rom ikonet på din computer og åpne innholdet av CD'en. Dobbeltklikk deretter på "METREL.exe" programfilen.
3. Følgende velkomstskjerm (vist her til Høyre) vil etterfølgende fremkomme. Velg språk, versjon og PC software opsjon.
4. For installering av softwaren, velg da Eurolink PRO.



5. Installering av softwaren vil nå begynne. På velkomstskjermen velges "Next" og man følger deretter instruksjonene.
6. Etter ferdig installasjon, godkjenn da installasjonen og forlat kontrollboksen for automatisk, å starte programmet. (En snarvei til programmet vil automatisk bli plassert på skrivebordet på computeren for fremtidig Bruk).
7. Et skjermbilde kommer nå frem og spør etter "Passord".
 - a) Hvis du har installert Eurolink PRO Plus softwaren, skal du taste inn (inklusive streker) din 16 talls kode, klikk på "ADD" knappen og godkjenn med "OK".
 - b) Hvis du kun har bestilt et instrument, hvor Eurolink PRO Plus ikke er med, Trykkes det bare på "cancel" eller "OK" for å starte softwaren.
8. Eurolink PRO softwaren vil nå starte opp. Hjelpfiler er tilgjengelige på skjermbilde, for å guide deg igjennom de forskjellige valg av installeringer.
9. Velg installering av USB installasjon på din computer.
10. Les grundig "Installering av USB manualen", som følger med på CD'en, for korrekt forbindelse mellom instrument og PC, for senere data nedlastning.

Note!

- A) MI3125BT leveres med Eurolink PRO software. For at aktivere denne software, skal det ved "passord" forespørsel Trykkes OK.
- B) Hvis det er bestilt PRO+ software, skal det medleverede passordet inntastes her.

Notater:



Elma Instruments A/S
Ryttermarken 2
DK-3520 Farum
T: +45 7022 1000
F: +45 7022 1001
info@elma.dk
www.elma.dk

Elma Instruments AS
Garver Ytteborgsvei 83
N-0977 Oslo
T: +47 22 10 42 70
F: +47 22 21 62 00
firma@elma-instruments.no
www.elma-instruments.no

Elma Instruments AB
Pepparvägen 27
S-123 56 Farsta
T: +46 (0)8-447 57 70
F: +46 (0)8-447 57 79
info@elma-instruments.se
www.elma-instruments.se